

batimet
Holz-Aluminium · Systeme · Fenster · Fassade

Enderstrasse 90 | D-01277 Dresden
Telefon: +49 (0) 351.81186.0
Telefax: +49 (0) 351.81186.11
info@batimet.de | www.batimet.de

System	Datum	Name	Maßstab	
batimet TM50 SE + TA35 DS TNI FB Pfosten-Riegel-Konstruktion Vertikalschnitt Schwelle	Gezeich.	08.02.2019	Pickel	Ansicht M1:1
	Gepr.			Detail -
Beschreibung	Norm			
Einsatzelement TA35 DS TNI FB Flügelprofil Setzholz 115 mm Schwelle 60 mm, barrierefrei	Zeichnungs-Nr.: 50701			Index: A

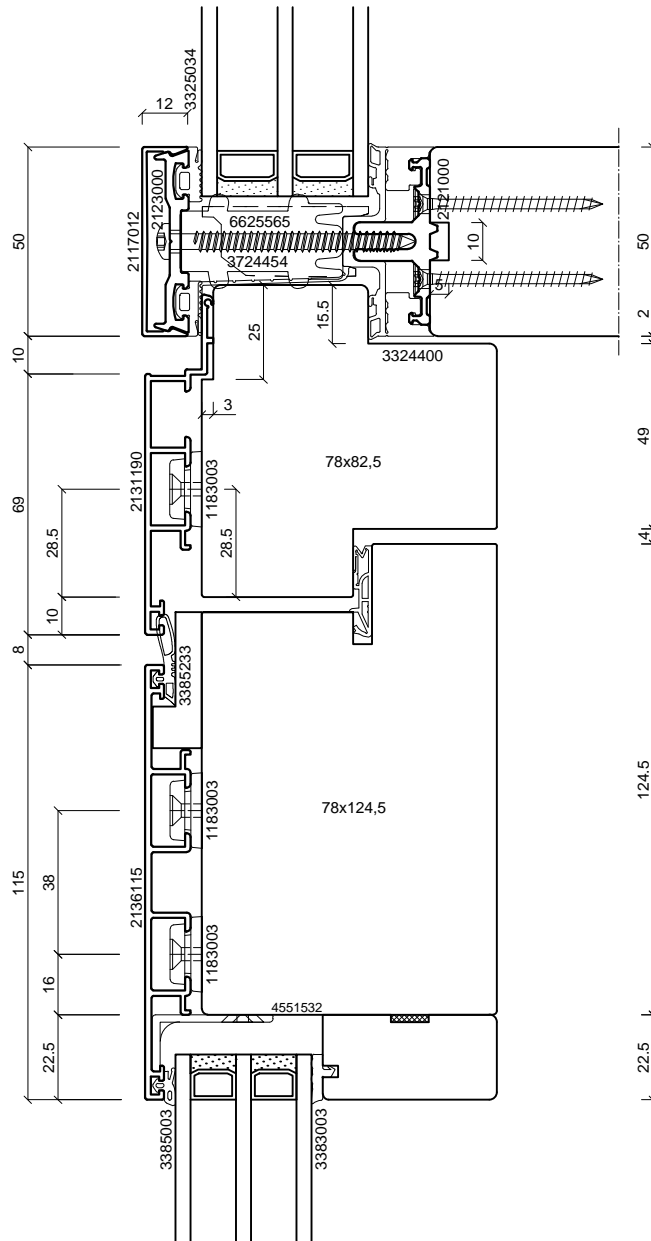

batimet
Holz-Aluminium · Systeme · Fenster · Fassade

Enderstrasse 90 | D-01277 Dresden
Telefon: +49 (0) 351.81186.0
Telefax: +49 (0) 351.81186.11
info@batimet.de | www.batimet.de

System	Datum	Name	Maßstab	
batimet TM50 SE + TA35 DS TNI FB Pfosten-Riegel-Konstruktion Vertikalschnitt Riegel	Gezeich.	08.02.2019	Pickel	Ansicht M1:2
	Gepr.			Detail -
Beschreibung	Norm			
Einsatzelement TA35 DS TNI FB Einspannrahmen 90 mm Flügelprofil Setzholz 115 mm	Zeichnungs-Nr.: 50702		Index: A	

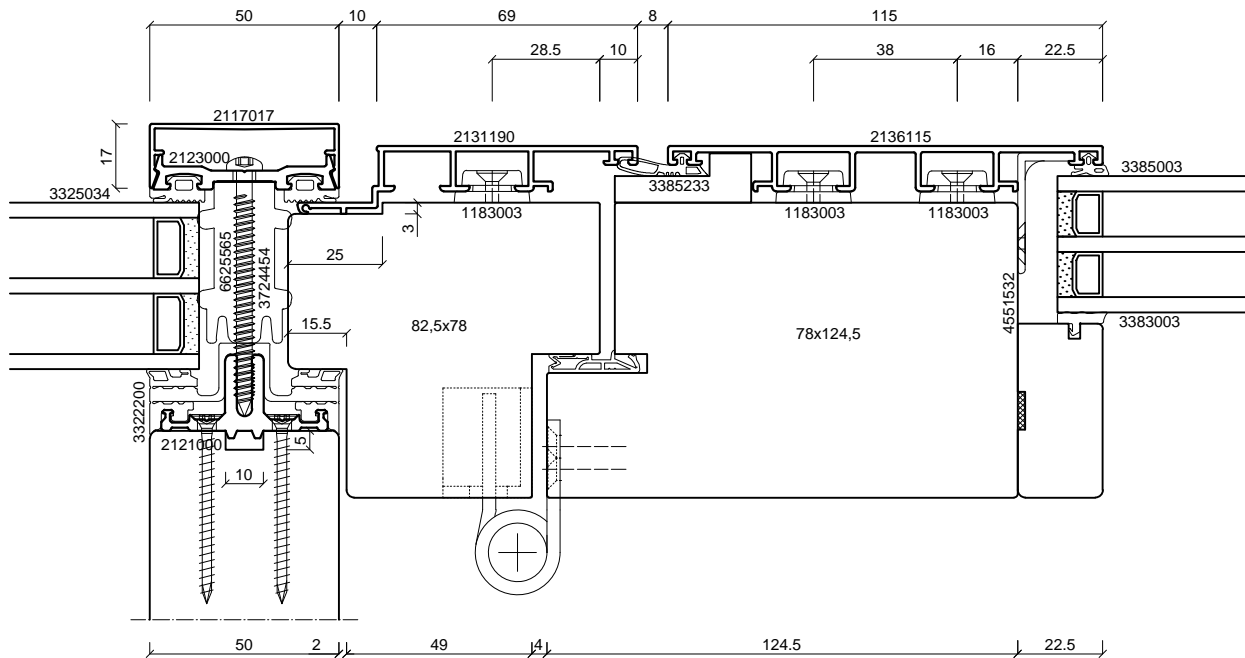
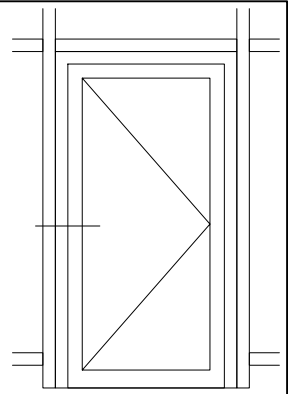
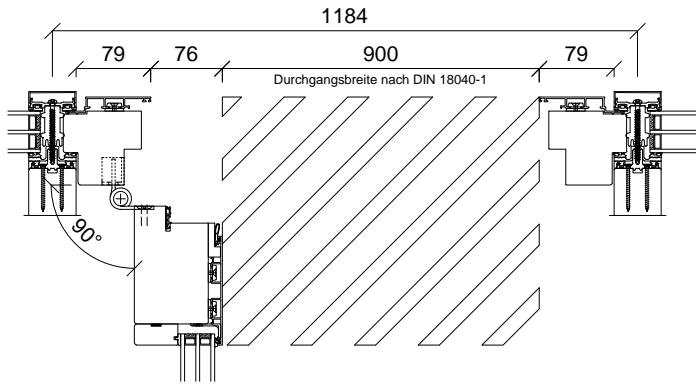

batimet

Holz-Aluminium · Systeme · Fenster · Fassade

Enderstrasse 90 | D-01277 Dresden
 Telefon: +49 (0) 351.81186.0
 Telefax: +49 (0) 351.81186.11
 info@batimet.de | www.batimet.de

System	Datum	Name	Maßstab	
batimet TM50 SE + TA35 DS TNI FB Pfosten-Riegel-Konstruktion Horizontalschnitt Pfosten Bandseite	Gezeich.	08.02.2019	Pickel	Ansicht M1:2
	Gepr.			Detail -
Beschreibung	Norm			
Einsatzelement TA35 DS TNI FB Einspannrahmen 90 mm Flügelprofil Setzholz 115 mm	Zeichnungs-Nr.: 50703		Index: A	

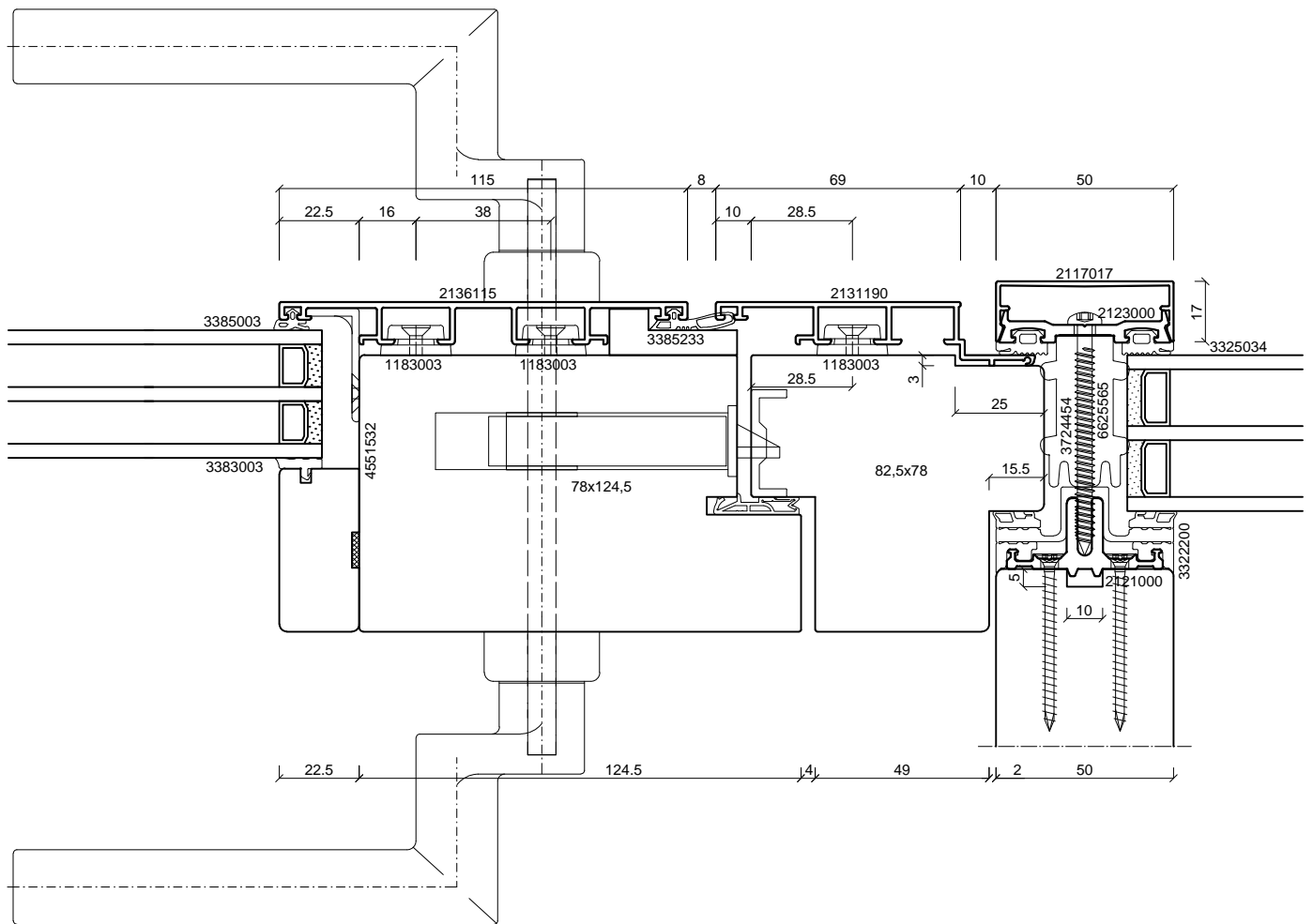
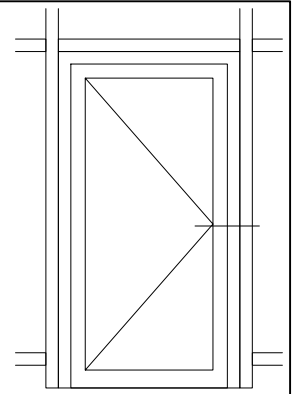

batimet

Holz-Aluminium · Systeme · Fenster · Fassade

Enderstrasse 90 | D-01277 Dresden
 Telefon: +49 (0) 351.81186.0
 Telefax: +49 (0) 351.81186.11
 info@batimet.de | www.batimet.de

System		Datum	Name	Maßstab	
batimet TM50 SE + TA35 DS TNI FB Pfosten-Riegel-Konstruktion Horizontalschnitt Pfosten Griffseite	Gezeich.	08.02.2019	Pickel	Ansicht	M1:2
	Gepr.			Detail	-
Beschreibung	Norm				
Einsatzelement TA35 DS TNI FB Einspannrahmen 90 mm Flügelprofil Setzholz 115 mm	Zeichnungs-Nr.: 50704			Index: A	

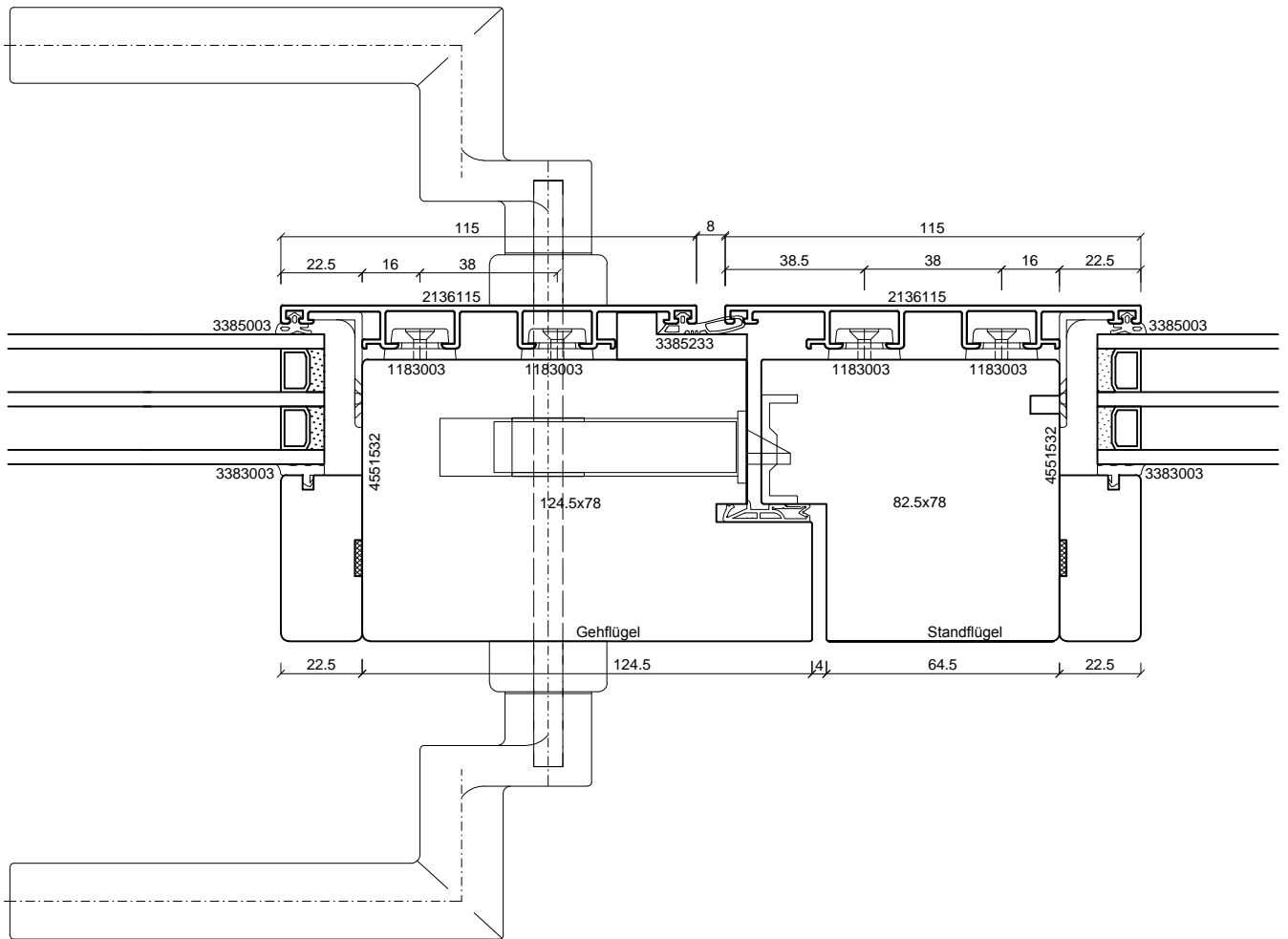
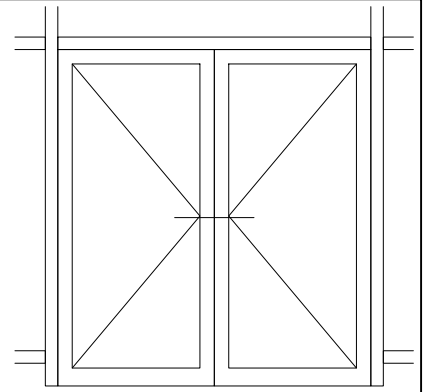

batimet

Holz-Aluminium · Systeme · Fenster · Fassade

Enderstrasse 90 | D-01277 Dresden
 Telefon: +49 (0) 351.81186.0
 Telefax: +49 (0) 351.81186.11
 info@batimet.de | www.batimet.de

System	Datum	Name	Maßstab	
batimet TM50 SE + TA35 DS TNI FB Pfeiler-Riegel-Konstruktion Horizontalschnitt Stulp	Gezeich.	08.02.2019	Pickel	Ansicht M1:2
	Gepr.			Detail -
Beschreibung	Norm			
Einsatzelement TA35 DS TNI FB Stulp Setzholzprofil 115 mm Flügelprofil Setzholz 115 mm	Zeichnungs-Nr.: 50705		Index: A	

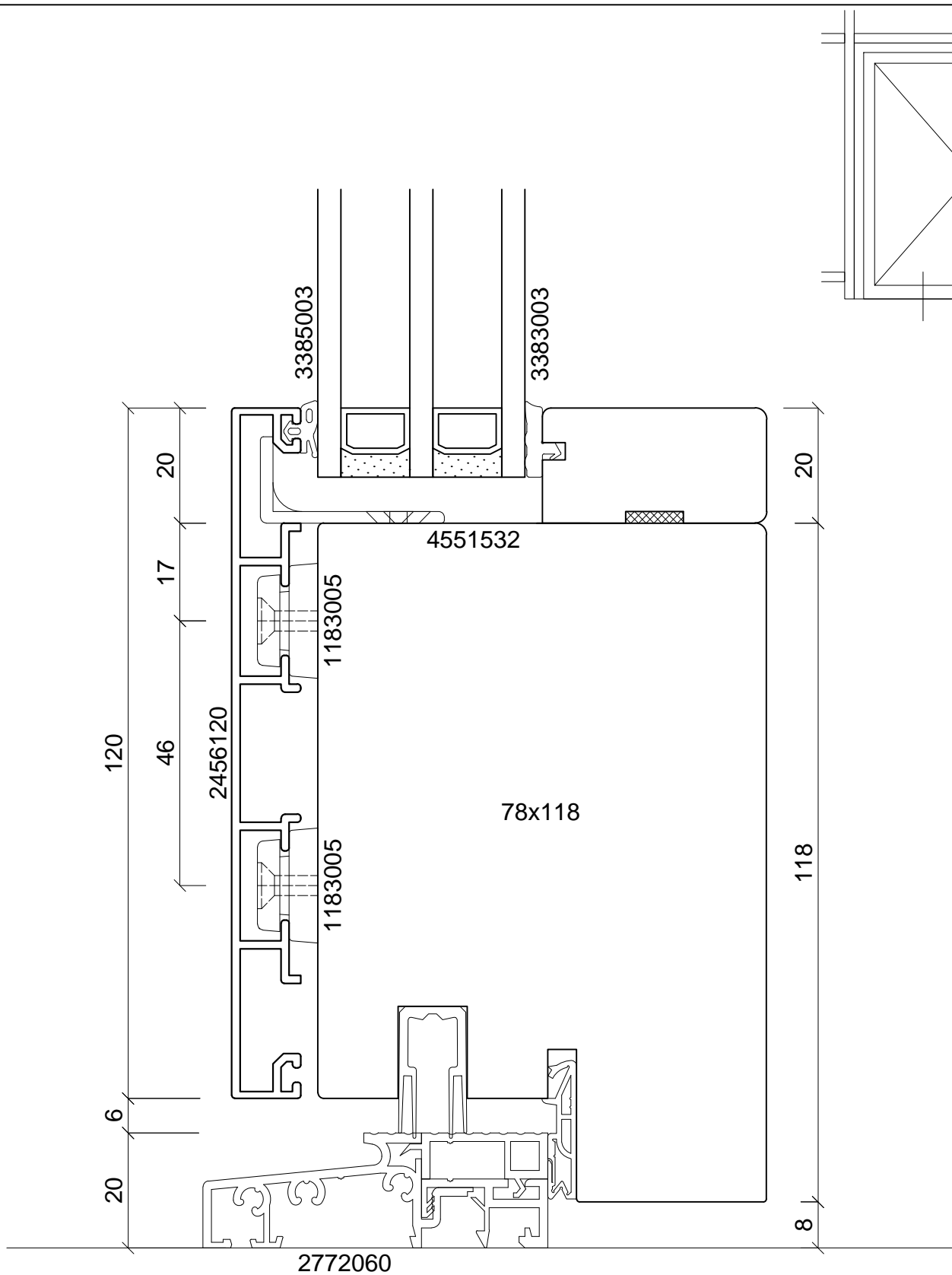

batimet
Holz-Aluminium · Systeme · Fenster · Fassade

Enderstrasse 90 | D-01277 Dresden
Telefon: +49 (0) 351.81186.0
Telefax: +49 (0) 351.81186.11
info@batimet.de | www.batimet.de

System		Datum	Name		Maßstab	
batimet TM50 SE + TA35 DS TNI FVNG Pfosten-Riegel-Konstruktion Vertikalschnitt Riegel	Gezeich.	08.02.2019	Pickel		Ansicht	M1:1
	Gepr.				Detail	-
Beschreibung	Norm					
Einsatzelement TA35 DS TNI FVNG Flügelprofil Setzholz 120 mm Schwelle 60 mm, barrierefrei		Zeichnungs-Nr.: 50721			Index: A	

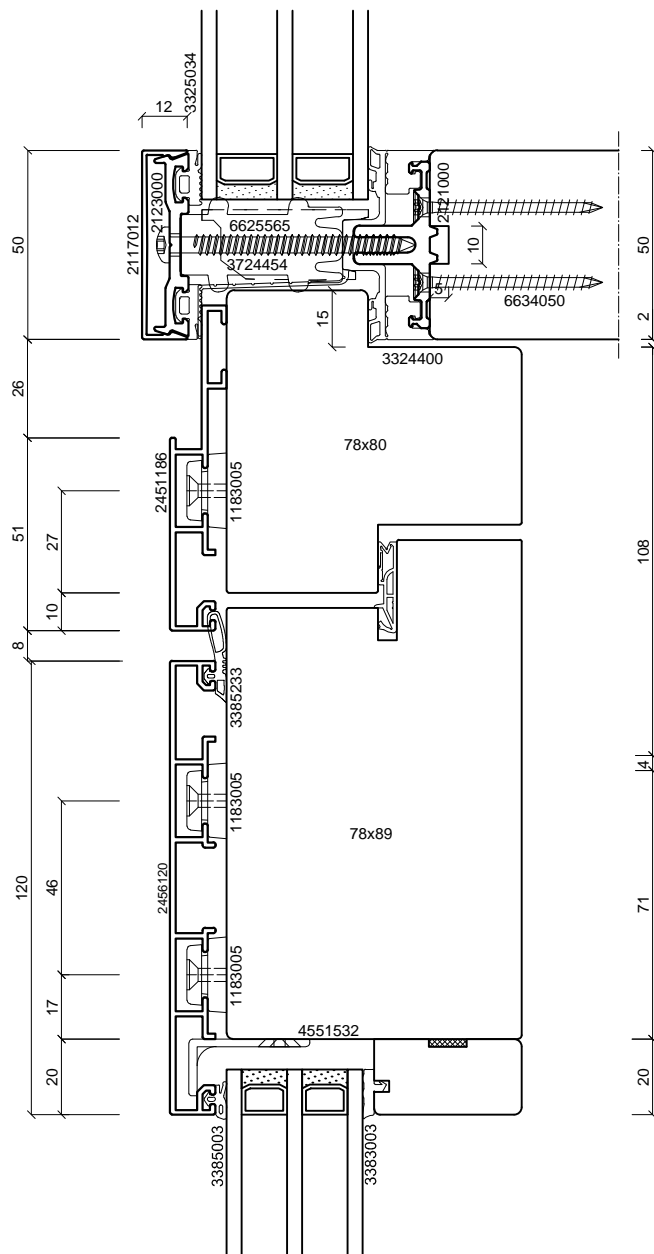
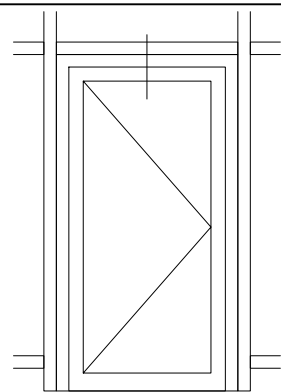

batimet

Holz-Aluminium · Systeme · Fenster · Fassade

Enderstrasse 90 | D-01277 Dresden

Telefon: +49 (0) 351.81186.0

Telefax: +49 (0) 351.81186.11

info@batimet.de | www.batimet.de

System	Datum		Name		Maßstab	
batimet TM50 SE + TA35 DS TNI FVNG Pfosten-Riegel-Konstruktion Vertikalschnitt Riegel	Gezeich.	08.02.2019	Pickel		Ansicht	M1:2
	Gepr.				Detail	-
Beschreibung	Norm					
Einsatzelement TA35 DS TNI FVNG Einspannrahmen 86 mm Flügelprofil Setzholz 120 mm	Zeichnungs-Nr.: 50722				Index: A	

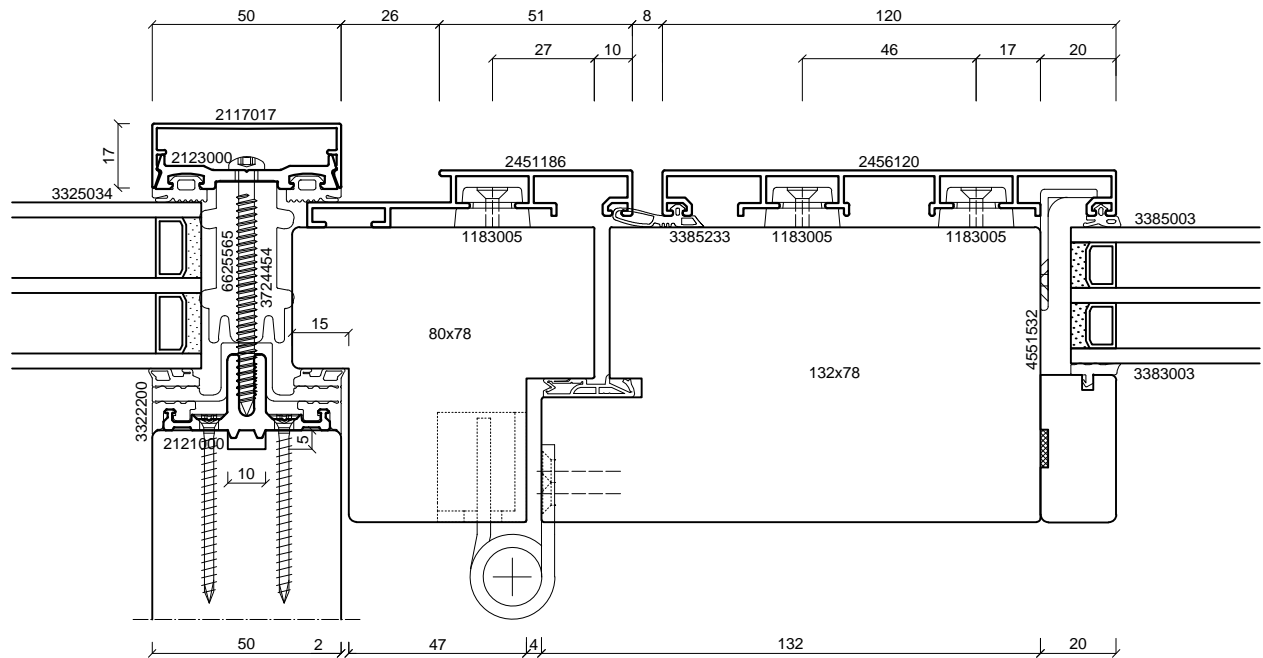
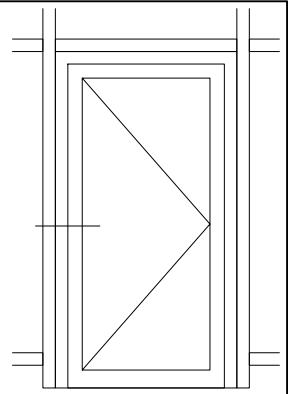
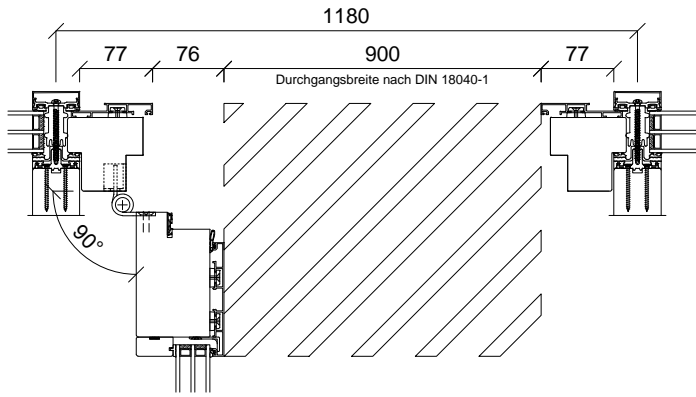

batimet

Holz-Aluminium · Systeme · Fenster · Fassade

Enderstrasse 90 | D-01277 Dresden
 Telefon: +49 (0) 351.81186.0
 Telefax: +49 (0) 351.81186.11
 info@batimet.de | www.batimet.de

System	Datum	Name	Maßstab	
batimet TM50 SE + TA35 DS TNI FVNG Pfosten-Riegel-Konstruktion Horizontalschnitt Pfosten Bandseite	Gezeich.	08.02.2019	Pickel	Ansicht M1:2
	Gepr.			Detail -
Beschreibung	Norm			
Einsatzelement TA35 DS TNI FVNG Einspannrahmen 86 mm Flügelprofil Setzholz 120 mm	Zeichnungs-Nr.: 50723		Index: A	

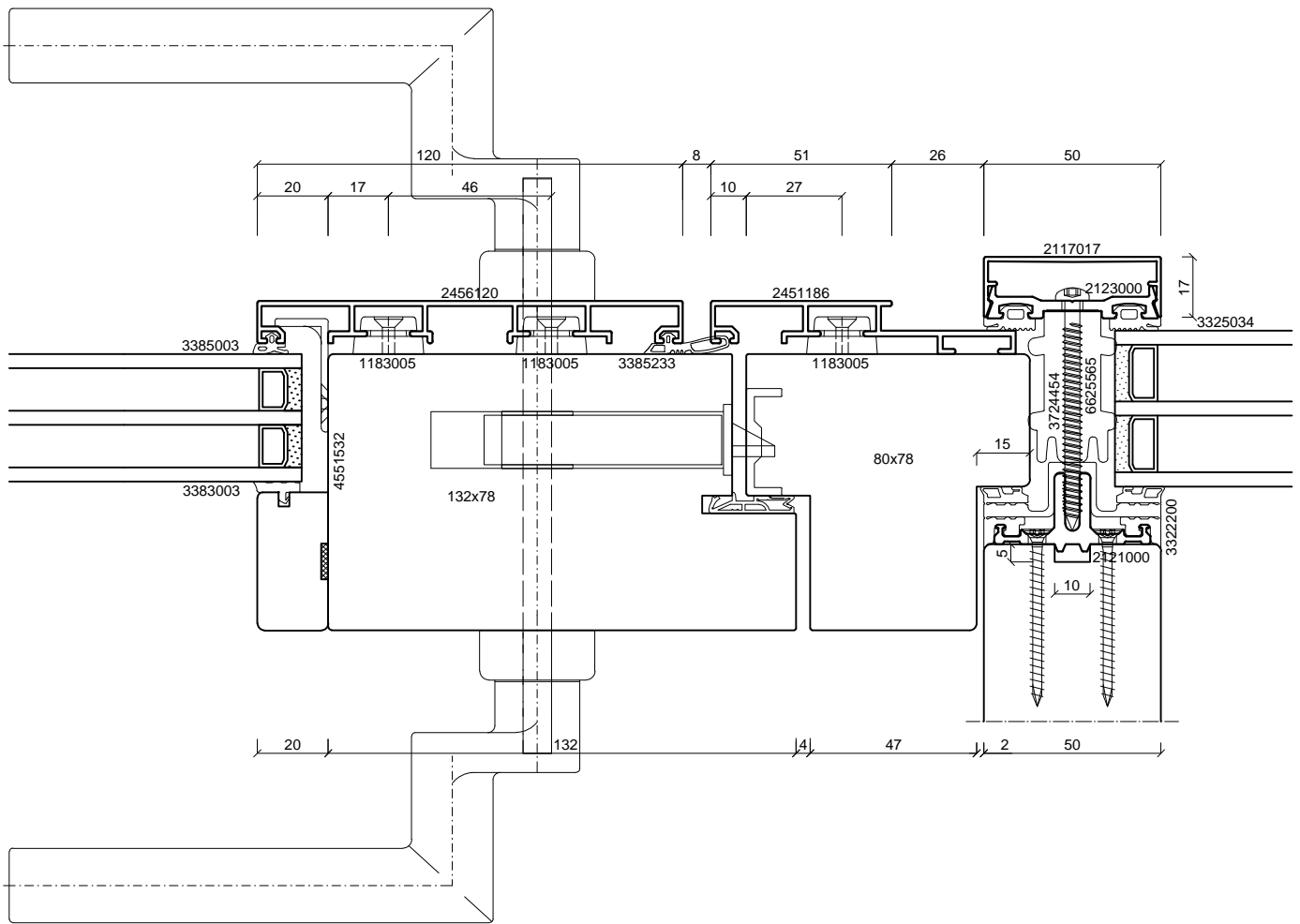
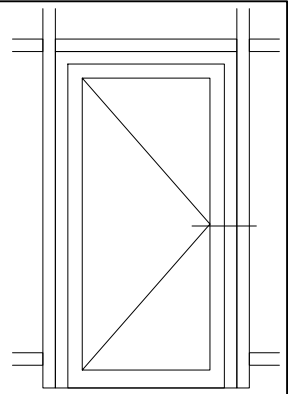

batimet

Holz-Aluminium · Systeme · Fenster · Fassade

Enderstrasse 90 | D-01277 Dresden
 Telefon: +49 (0) 351.81186.0
 Telefax: +49 (0) 351.81186.11
 info@batimet.de | www.batimet.de

System		Datum	Name	Maßstab	
batimet TM50 SE + TA35 DS TNI FVNG Pfosten-Riegel-Konstruktion Horizontalschnitt Pfosten Griffseite	Gezeich.	08.02.2019	Pickel	Ansicht	M1:2
	Gepr.			Detail	-
Beschreibung	Norm				
Einsatzelement TA35 DS TNI FVNG Einspannrahmen 86 mm Flügelprofil Setzholz 120 mm	Zeichnungs-Nr.: 50724			Index: A	

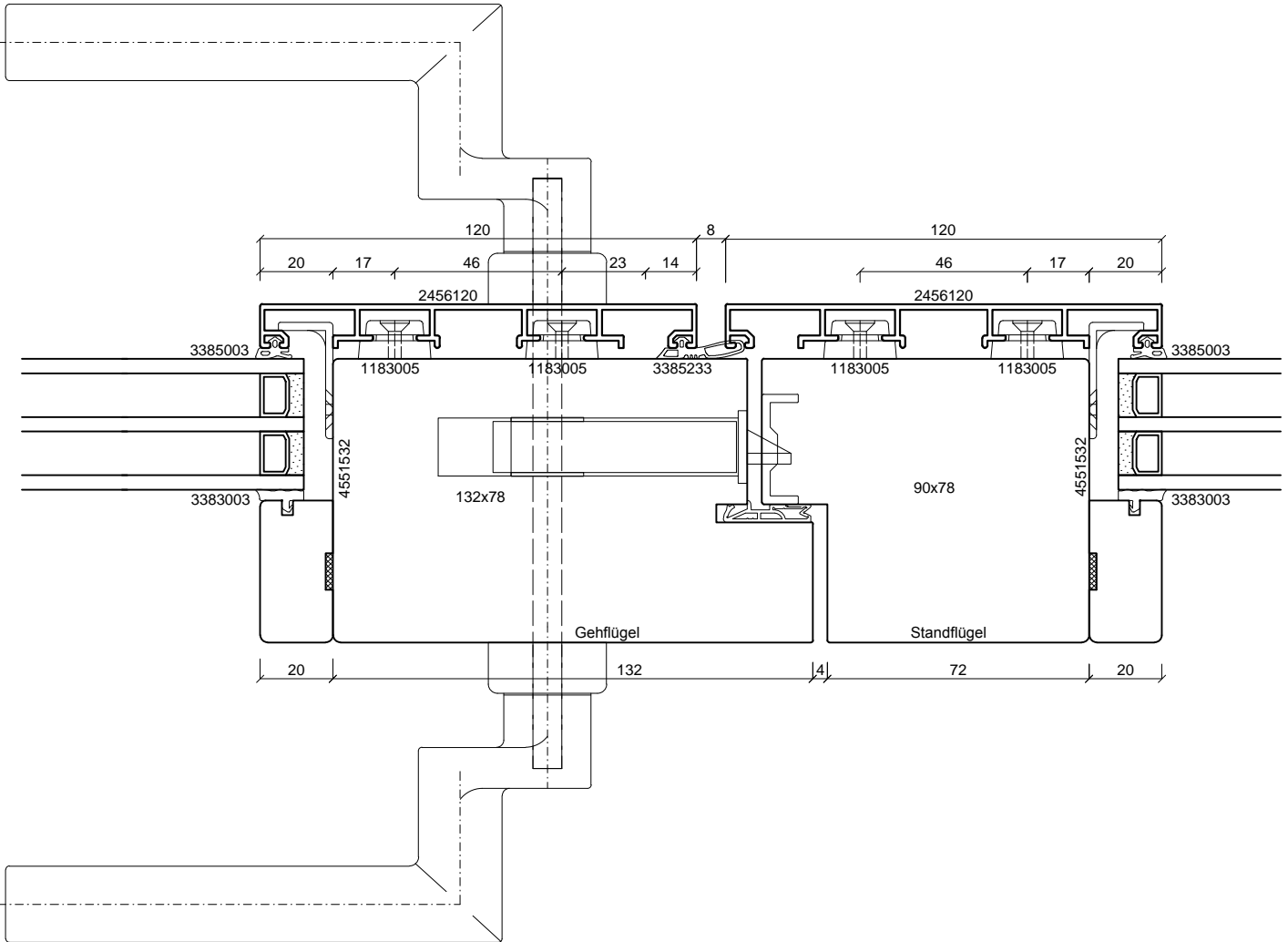
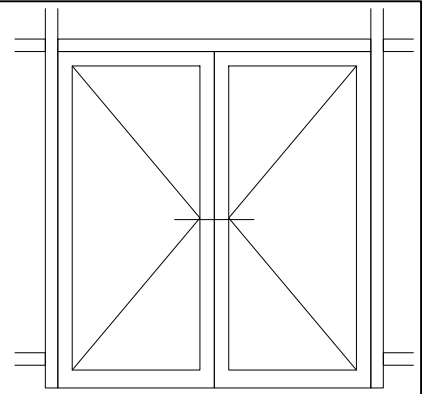

batimet
 Holz-Aluminium · Systeme · Fenster · Fassade
 Enderstrasse 90 | D-01277 Dresden
 Telefon: +49 (0) 351.81186.0
 Telefax: +49 (0) 351.81186.11
 info@batimet.de | www.batimet.de

System		Datum	Name		Maßstab	
batimet TM50 SE + TA35 DS TNI FVNG Pfosten-Riegel-Konstruktion Horizontalschnitt Stulp	Gezeich.	08.02.2019	Pickel		Ansicht	M1:2
	Gepr.				Detail	-
Beschreibung	Norm					
Einsatzelement TA35 DS TNI FVNG Stulpprofil Setzholz 120 mm Flügelprofil Setzholz 120 mm	Zeichnungs-Nr.: 50725				Index: A	